

SOLAR KONSTRÜKSİYON SİSTEMLERİ

Montaj Ekipmanları

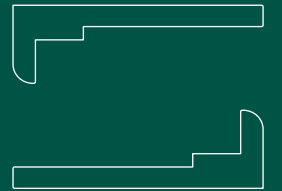

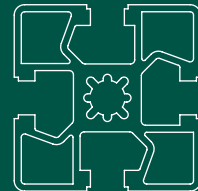
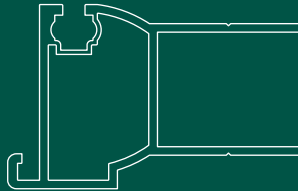

Hakkımızda

IDS Enerji alanında uzman ve dinamik kadrosu ile güneş enerjisi santrali çözümleri sunan ve proje geliştiren, projenin kazanca dönüşmesini ve mühendislik yeteneklerinin getirdiği uzmanlıkla başarıya ulaşmasını sağlayan bir EPC firmasıdır. IDS Enerji proje sürecine uygun arazinin veya çatının etüdü ile başlayarak; projelendirilmesi, doğru ürün ve ekipman seçilmesi, kurulumu, test ve devreye alınması, kabul işlemlerinin yapılması da dahil olmak üzere tüm aşamada hizmet vermektedir. Ayrıca bu süreçte gerekli trafo merkezi, dağıtım merkezi tasarımı ve kurulumu ile teknik ve ekonomik fizibilite çalışmalarını firmamız kendi bünyesinde bulunan alanında deneyimli personelleriyle çözebilmektedir. Firmamız sadece projeleri tamamlamakla kalmayıp işletme, arıza giderimi ve bakım aşamasının sorumluluğunu da üstlenerek projenin sürdürülebilirliğini sağlamaktadır. Firmamız faaliyet gösterdiği tüm iş kollarında daima en büyük değil, en iyi olmayı hedeflemiştir. Bu bağlamda faaliyet gösterdiği iş kollarında öncü, uluslararası standartlara uygun çalışan, teknolojik gelişmelere adaptasyon sağlayabilen, bulunduğu sektörde akla gelen ilk marka olmayı hedeflemiştir.

Vizyon ve Misyonumuz

IDS Enerji'de farklı altyapılardan ailemize katılan pek çok uzman, kuruluş ilkelerimizin ışığında birlikte başarıya imza atmak için bilgi ve birikimlerini sizlerle paylaşmak için hazırlardır. Vizyonumuz Fotovoltaik güneş enerjisini tüm dünyaya yayarken

- Yaşanabilir bir dünya için doğaya saygı duymak
- İnsanoğlunun çevre şartlarını iyileştirmek
- Doğal kaynakları korumak
- Gelecek nesilleri bilinçlendirmek
- Sürdürülebilir, çevre dostu ve sorunsuz enerji tedariki sağlamak.

Güneş enerjisinden elektrik üretmek için gereken bileşenlerin ve kullanıma hazır sistemlerin sağlayıcısı olarak pazar liderliğini sürdürmek. Misyonumuz Dünya çapındaki müşterilerimize, ortak değerlerimize, yönetim ve işletme ilkelerimize dayanan ileri teknoloji ürünü fotovoltaik sistemler sağlamak.

Faliyet Alanlarımız

Dizayn ve Mühendislik

- YG/AG Projelendirme, Onay ve Kabul İşlemleri
- PV Sistem Analizleri ve Raporları

Danışmanlık Hizmetleri

- Yatırımcılara Danışmanlık Hizmetleri
- Proje Geliştirme ve Etüd Hizmetleri
- Banka ve Sigortalara bilirkışı Hizmetleri

Periyodik Bakım , Onarım ve İşletme

- Ges Santrallerinin Bakımı ve İşletmesi Uzaktan İzleme, Arıza Giderme ve Acil Müdahale
- Yüksek Gerilim Tesisleri İşletme Sorumluluğu Fabrika Elektrifikasyon Bakımı

Anahtar Teslim Mühendislik , Tedarik ve İnşaat (EPC)

- Trafo Tesisleri
- Enerji İletim Hatları
- On- Grid Ges Santralleri
- Arazi Tipi Ges Santralleri
- Fabrika Çatı Üstü Ges Santralleri
- Off-Grid Ges Sistemleri
- Sulama projeleri için dalgıç pompa sistemleri

- Sulama projeleri için dalgıç pompa sistemleri
- Aydınlatma sistemleri
- Telekomünikasyon sistemleri
- Şebekeden uzak yerleşim alanları
- Bağ ve bahçe evleri
- Fabrika Kurulumları
- Yangın Algılama ve İhbar Sistemleri

Solar Konstrüksiyon Montaj Grubu



ALÜMİNYUM SOMUN

Kodu : IDS.1001

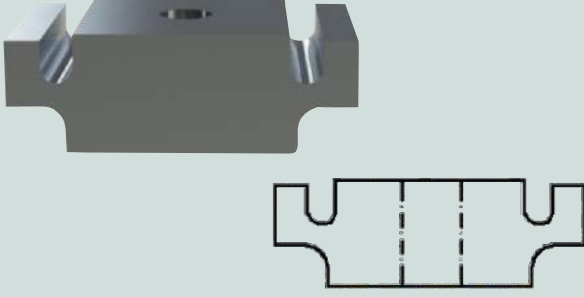

ORTA TUTUCU-1

Kodu : IDS.1002

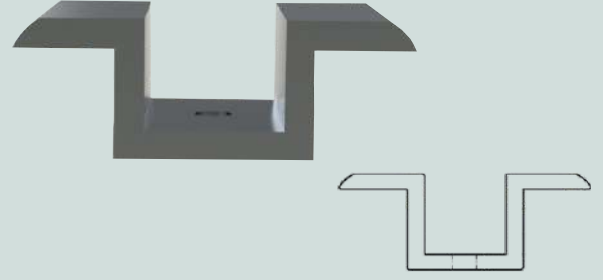

ORTA TUTUCU-2

Kodu : IDS.1003

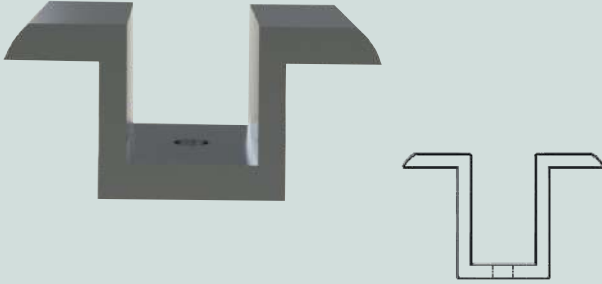

35'LİK KENAR TUTUCU

Kodu : IDS.1004

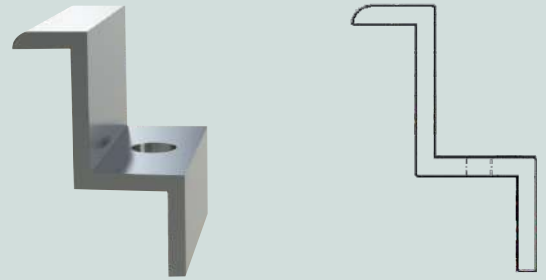

40'LİK KENAR TUTUCU

Kodu : IDS.1005



40'LİK KENAR TUTUCU

Kodu : IDS.1006

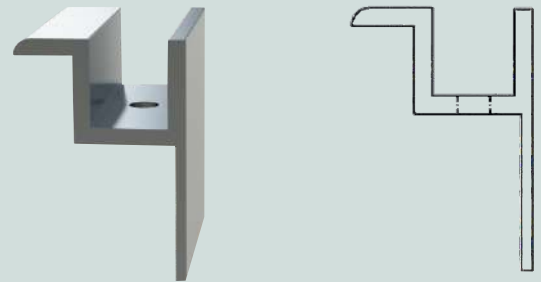

40'LIK KENAR TUTUCU

Kodu : IDS.1007

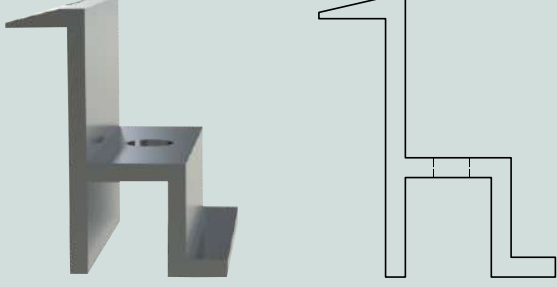

40'LIK KENAR TUTUCU

Kodu : IDS.1008

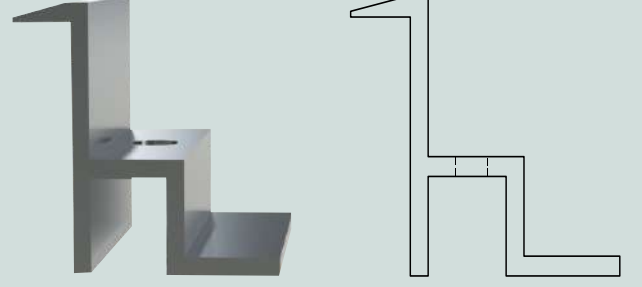

H40 PROFİL (ALÜMİNYUM)

Kodu : IDS.1009

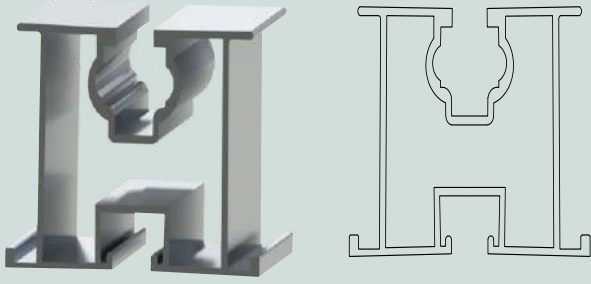

H55 PROFİL (ALÜMİNYUM)

Kodu : IDS.1010

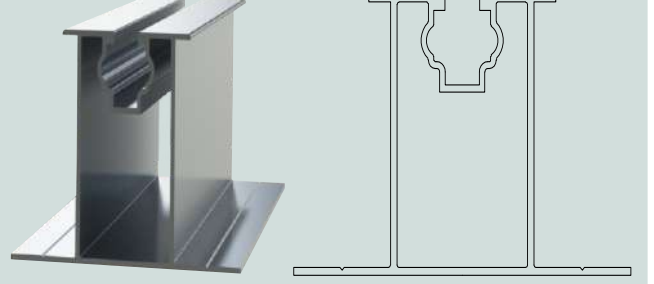

H60 PROFİL (ALÜMİNYUM)

Kodu : IDS.1011

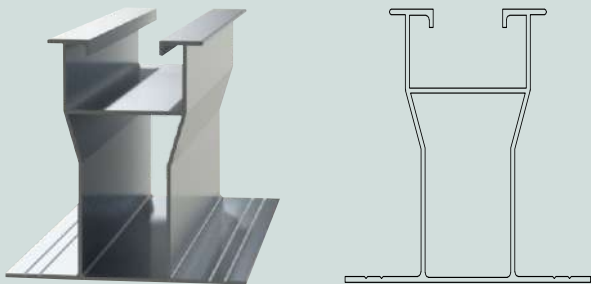

H60 PROFİL (ALÜMİNYUM)

Kodu : IDS.1012

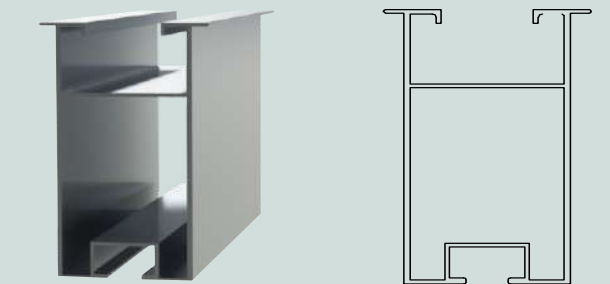

H60 PROFİL (ALÜMİNYUM)

Kodu : IDS.1013

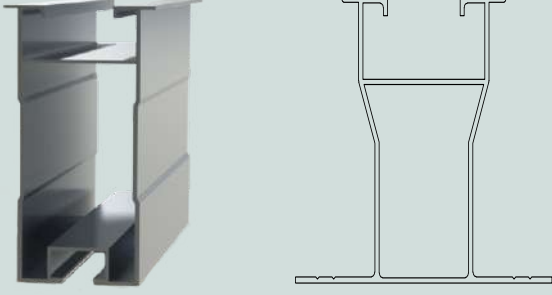

H80 PROFİL (ALÜMİNYUM)

Kodu : IDS.1014

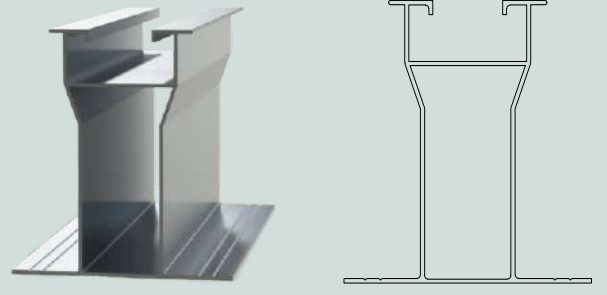

H100 PROFİL (ALÜMİNYUM)

Kodu : IDS.1015

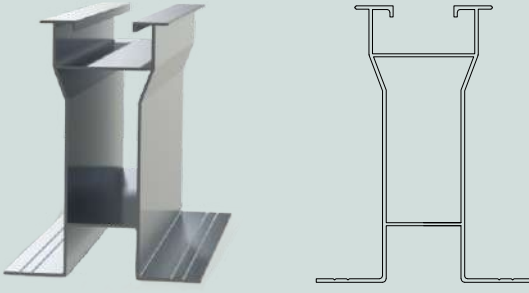

KENET GEÇME APARATI

Kodu : IDS.1016

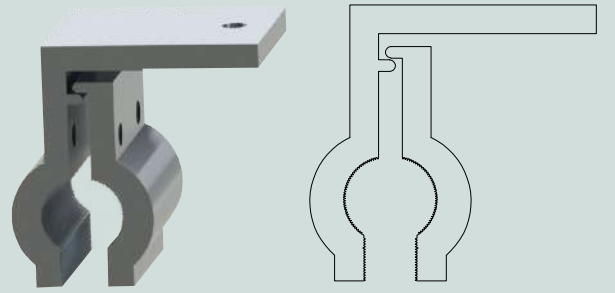

KENET GEÇME APARATI

Kodu : IDS.1017

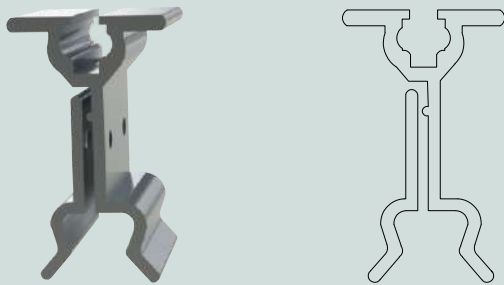

ÇATI KİRİŞ PROFİLİ

Kodu : IDS.1018

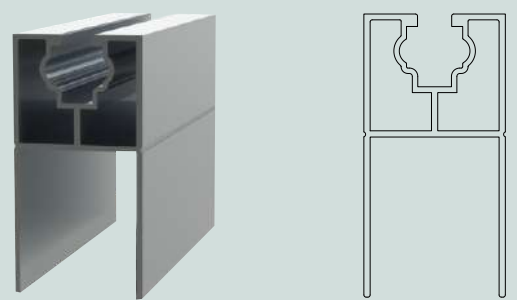

M8X20MM İMBUS CİVATA

Kodu : IDS.1019

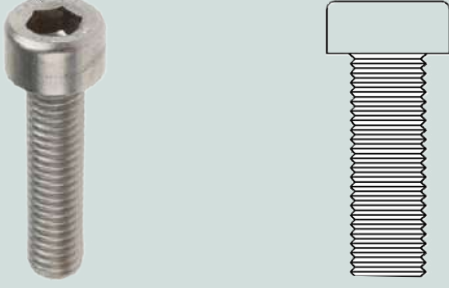

M8X25MM İMBUS CİVATA

Kodu : IDS.1020

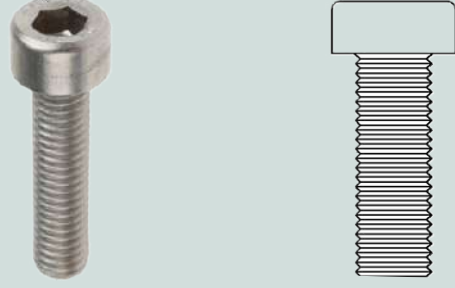

M8X35MM İMBUS CİVATA

Kodu : IDS.1021

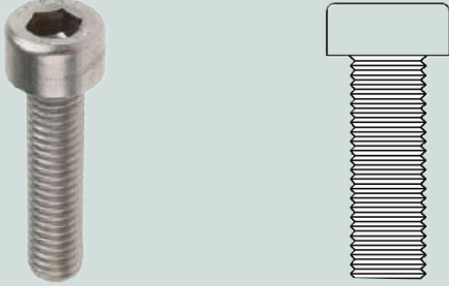

M8x40MM İMBUS CİVATA

Kodu : IDS.1022

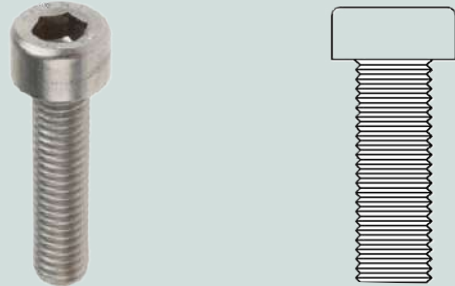

M8X45MM İMBUS CİVATA

Kodu : IDS.1023

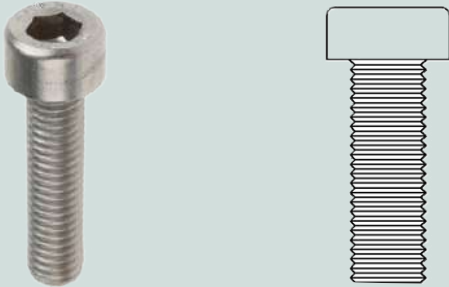

SİVRİ UÇLU VİDA

Kodu : IDS.1024

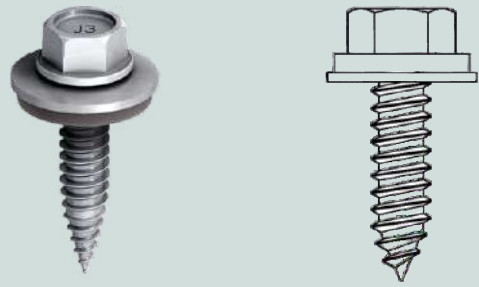

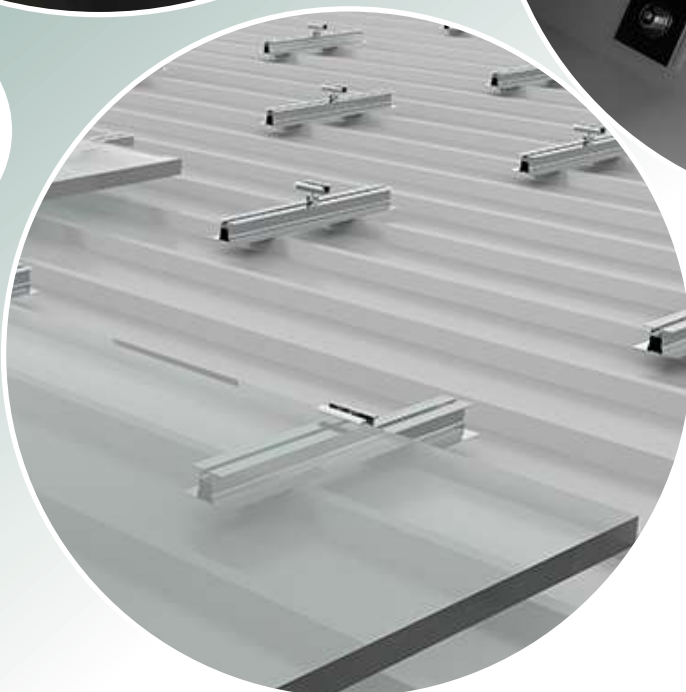
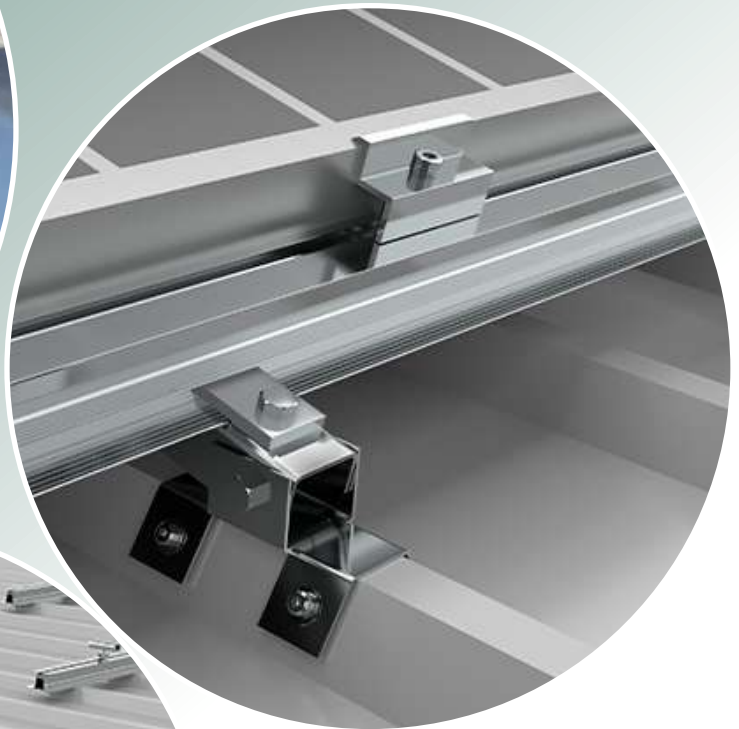
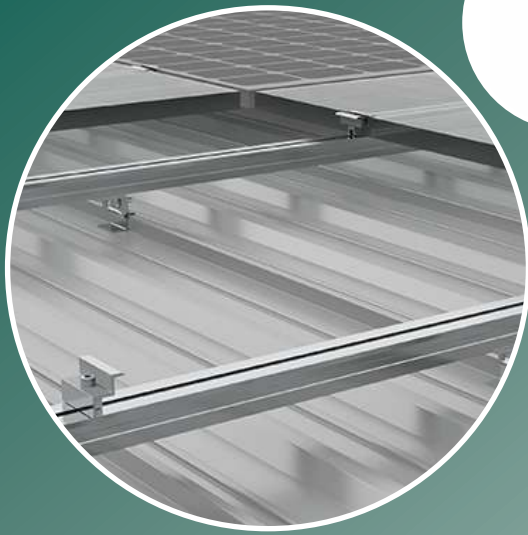

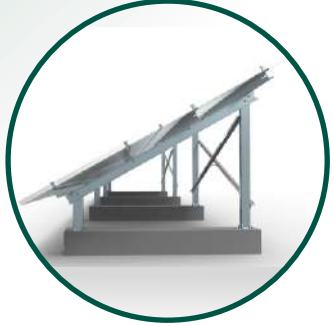
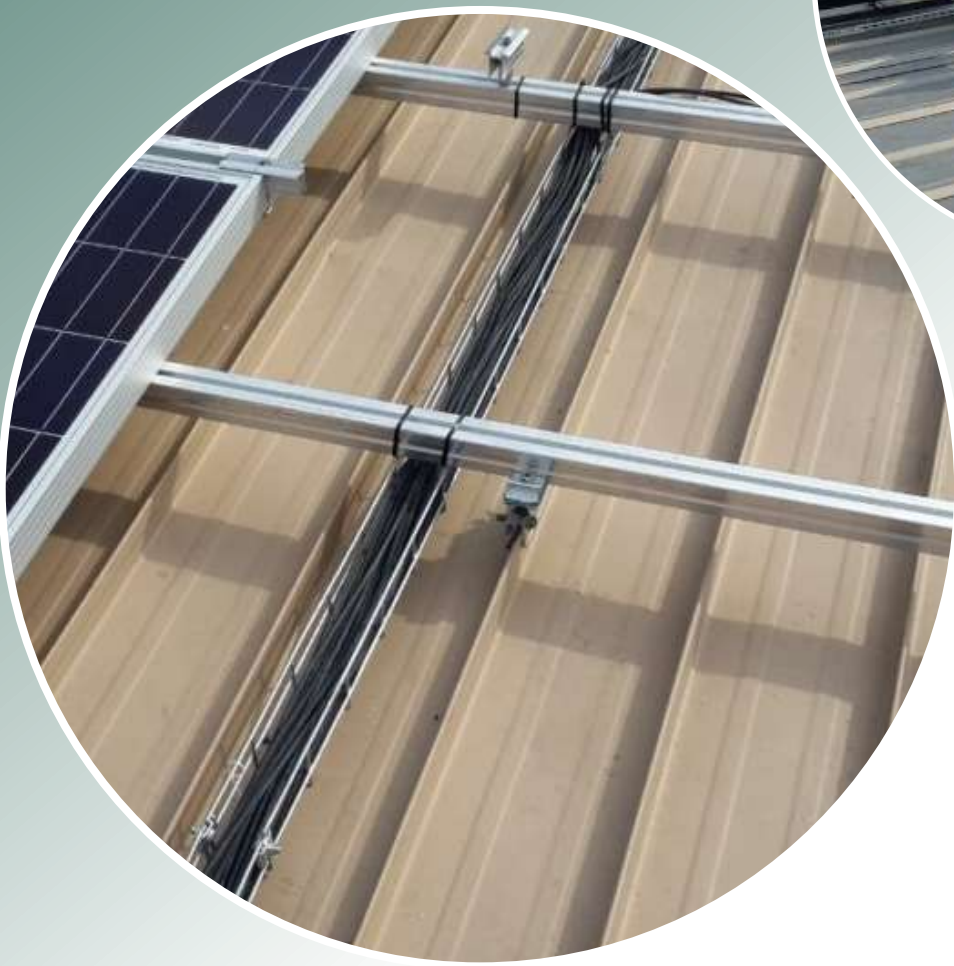
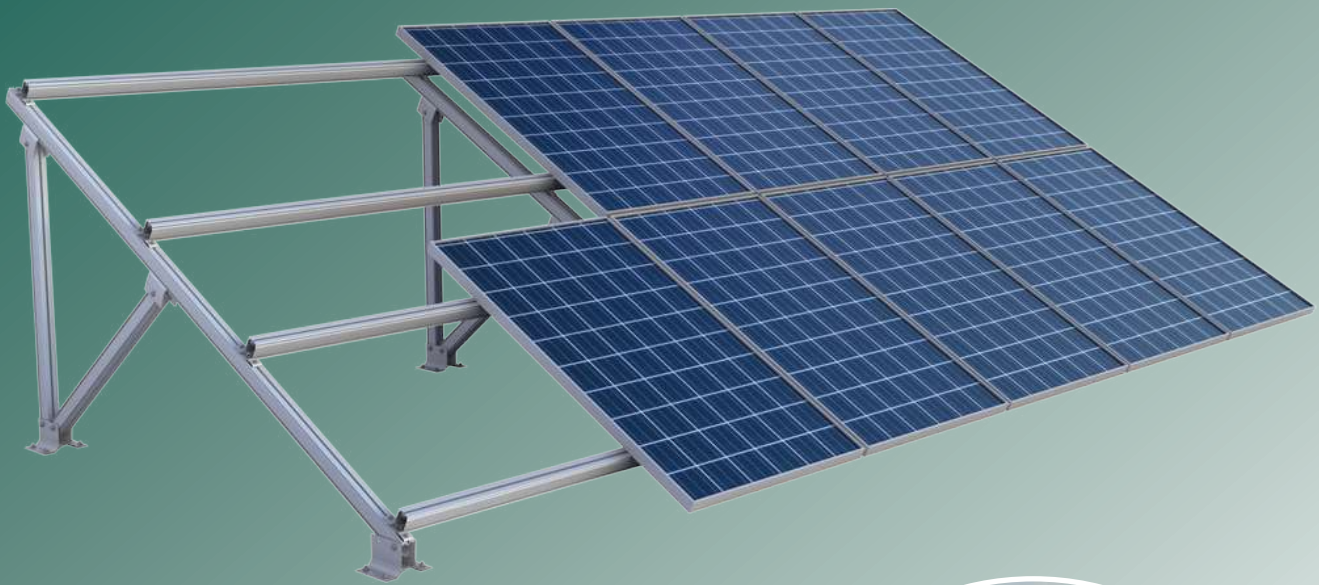



SOLAR KONSTRÜKSİYON SİSTEMLERİ

Montaj Ekipmanları



0322 503 0 222

info@idsenerji.com.tr

Sarıhamzalı Mh. 47173 Sk. No:6/H Seyhan/ADANA